



Instrukcja obsługi Suszarka z pompą ciepła

HD90-A2979

HD100-A2979

HD80-A3979

HD90-A3979

HD90-A3979S

HD90-A3S979

PL

Haier

Dziękujemy za zakup produktu Haier.

Przed użyciem urządzenia prosimy o dokładne zapoznanie się z instrukcją. Instrukcja zawiera ważne informacje, które pomogą Ci uzyskać jak najlepszą pracę urządzenia i zapewnić bezpieczną i prawidłową instalację, użytkowanie i konserwację.

Instrukcję należy przechowywać w dogodnym miejscu, aby zawsze można było znaleźć w niej informacje dotyczące bezpiecznego i prawidłowego korzystania z urządzenia.

W przypadku sprzedaży, przekazania lub pozostawienia urządzenia z powodu przeprowadki należy przekazać również tę instrukcję, aby nowy właściciel mógł zapoznać się z urządzeniem i ostrzeżeniami dotyczącymi bezpieczeństwa.

Legenda



Ostrzeżenie! – Ważne informacje na temat bezpieczeństwa



Informacje i wskazówki ogólne



Informacje o środowisku

Utylizacja



Pomóż chronić środowisko naturalne i zdrowie ludzkie. Wyrzucić opakowanie do stosownych pojemników do recyklingu. Pomóż recyklingować odpady z urządzeń elektrycznych i elektronicznych. Nie wyrzucaj urządzeń oznaczonych tym symbolem razem z odpadami domowymi. Oddaj produkt do miejscowego zakładu recyklingu lub skontaktuj się z urzędem miasta.



OSTRZEŻENIE!

Ryzyko obrażeń lub uduszenia!

Wyciągnij wtyczkę z kontaktu. Odetnij przewód zasilania i wyrzucić go. Usuń zamek drzwi, aby zapobiec zamknięciu się dzieci i zwierząt w urządzeniu.



OSTRZEŻENIE!

Urządzenie nie może być zasilane za pośrednictwem zewnętrznego urządzenia przelączającego, takiego jak wyłącznik czasowy i nie może być podłączone do obwodu, zasilanie którego jest regularnie włączane i wyłączane.

1-Informacje dotyczące bezpieczeństwa	4
2-Przeznaczenie	8
3-Opis produktu	9
4-Panel kontrolny.....	10
5-Programy	14
6-Zużycie	15
7-Sugestie i wskazówki.....	16
8-Codzienne używanie.....	18
9-Konserwacja i czyszczenie	24
10-Rozwiązywanie problemów	26
11-Instalacja.....	28
12-Dane techniczne	31
13-Obsługa klienta	35

**OSTRZEŻENIE!****Przed pierwszym użyciem**

- ▶ Upewnij się, że urządzenie nie zostało uszkodzone podczas transportu.
- ▶ Usuń wszelkie opakowania i trzymaj je poza zasięgiem dzieci.
- ▶ Zawsze przenoś urządzenie z pomocą co najmniej dwóch osób, ponieważ jest ciężkie.

Codzienne używanie

- ▶ Urządzenie to może być używane przez dzieci w wieku od lat 8 lub starsze, osoby z obniżoną sprawnością fizyczną, zmysłową lub umysłową, niemające doświadczenia i wiedzy, o ile są one nadzorowane lub poinstruowano je, jak korzystać z tego urządzenia w bezpieczny sposób i zdają sobie sprawę z możliwych niebezpieczeństw.
- ▶ Dzieci poniżej 3 roku życia trzymać z dala od urządzenia, chyba że są pod stałym nadzorem.
- ▶ Dzieci nie powinny bawić się tym urządzeniem.
- ▶ Upewnij się, że pomieszczenie jest suche i dobrze wentylowane. Temperatura otoczenia powinna wynosić od 5°C do 35°C.
- ▶ Nie wolno zakrywać otworów wentylacyjnych w podstawie dywanikiem lub podobnym przedmiotem.
- ▶ Utrzymuj obszar wokół suszarki bębnowej bez kurzu i włókien.
- ▶ Przed użyciem upewnij się, że wewnątrz urządzenia znajduje się tylko pranie, a nie zwierzęta domowe lub dzieci.
- ▶ Dotykaj wtyczki sieciowej wyłącznie suchymi rękami i nie dotykaj ani nie używaj urządzenia, jeśli jesteś bosy lub masz mokre lub wilgotne dłonie lub stopy.
- ▶ Susz tylko materiały prane w wodzie.
- ▶ Nie wkładaj do suszarki więcej niż wynosi nominalny ładunek.
- ▶ Usuń wszystkie elementy, takie jak zapalniczki i zapalniczki z kieszeni.
- ▶ Używaj środków do zmiękczenia tkanin lub podobnych produktów, określonych na opakowaniu producenta.
- ▶ Nie używaj ani nie przechowuj łatwopalnych sprejów lub łatwopalnych gazów w pobliżu urządzenia.
- ▶ Nie umieszczaj ciężkich przedmiotów ani źródeł ciepła lub wilgoci na urządzeniu.
- ▶ Podczas odłączania urządzenia trzymaj za wtyczkę, a nie za przewód.
- ▶ Nie dotykaj tylnej ściany i bębna podczas pracy; są one gorące.

**OSTRZEŻENIE!****Codzienne używanie**

- ▶ Nie susz w urządzeniu następujących rzeczy:
 - ▶ Rzeczy niewypranych.
 - ▶ Rzeczy zanieczyszczonych substancjami łatwopalnymi, takimi jak olej jadalny, aceton, alkohol, benzyna, nafta, środki do usuwania plam, terpentyna, woski, środki do usuwania wosków lub inne chemikalia. Opary mogą powodować pożar lub wybuch. Rzeczy te należy zawsze najpierw prać ręcznie w gorącej wodzie z dodatkową ilością detergentu, a następnie wysuszyć na świeżym powietrzu przed suszeniem w urządzeniu.
 - ▶ Rzeczy, które zawierają poduszcзки lub wypełnienia (np.: poduszki, kurtki), ponieważ napełnianie może się wydostać i zagrozić zapaleniem się w suszarce.
 - ▶ Rzeczy zawierające dużą ilość gumy, kauczuku piankowego (pianka lateksowa) lub materiały gumo-podobne, takich jak czepki do kąpeli, materiały wodoodporne, wyroby gumowane oraz artykuły odzieżowe i poduszki z wypełnieniem z pianki gumowej.
- ▶ Nie pij skroplonej wody.
- ▶ Nie używaj urządzenia bez założonego filtra włókien lub filtra skraplacza lub z uszkodzonym filtrem.
- ▶ Zwróć uwagę, że ostatnia część cyklu suszenia następuje bez ciepła (cykl ochłodzenia), aby zapewnić utrzymanie ubrań w temperaturze, która im nie szkodzi.
- ▶ Nie pozostawiaj urządzenia bez nadzoru przez jakiś czas podczas jego pracy. W przypadku długiej nieobecności cykl suszenia należy przerwać, wyłączając urządzenie i odłączając zasilanie.
- ▶ Nie należy wyłączać urządzenia przed zakończeniem cyklu suszenia, chyba że wszystkie rzeczy mogą być szybko wyjęte i rozłożone tak, aby mogły wystygnać.
- ▶ Wyłącz urządzenie po każdym programie suszenia w celu oszczędności energii elektrycznej i dla bezpieczeństwa.

Konserwacja/utrzymywanie w czystości

- ▶ Upewnij się, że dzieci są nadzorowane podczas czyszczenia i konserwacji urządzenia.
- ▶ Przed podjęciem jakichkolwiek rutynowych prac konserwacyjnych odłącz urządzenie od zasilania elektrycznego.

**OSTRZEŻENIE!****Konserwacja/utrzymywanie w czystości**

- ▶ Po każdym programie wyczyść filtr włókien i filtr skraplacza (patrz: KONSERWACJA I CZYSZCZENIE).
- ▶ Nie stosuj rozpylacza wodnego ani pary do czyszczenia urządzenia.
- ▶ Nie używaj przemysłowych środków chemicznych do czyszczenia urządzenia.
- ▶ Jeśli kabel zasilania jest uszkodzony, musi on zostać wymieniony przez producenta, serwisanta lub inną wykwalifikowaną osobę w celu uniknięcia niebezpieczeństwa.
- ▶ Nie próbować samodzielnie naprawiać urządzenia. W przypadku naprawy, prosimy o kontakt z działem obsługi klienta.

Instalacja

- ▶ Takie miejsce powinno zapewniać możliwość swobodnego otwierania drzwiczek na oścież. Nie montuj suszarki bębnowej za zamkniętymi drzwiami, drzwiami przesuwными lub drzwiami z zawiasami po przeciwnej stronie drzwi suszarki bębnowej, ponieważ ogranicza to pełne otwarcie drzwi suszarki bębnowej.
- ▶ Zainstaluj urządzenie w dobrze wentylowanym, suchym miejscu.
- ▶ Nigdy nie należy instalować urządzenia na zewnątrz w wilgotnym miejscu lub w strefie, która może być narażona na wycieki wody, takie jak pod lub w pobliżu zlewu. W przypadku wystąpienia takiego przecieku należy odciąć zasilanie i umożliwić urządzeniu wyschnięcie w sposób naturalny.
- ▶ Urządzenie instalować i używać w warunkach temperaturowych powyżej 5°C.
- ▶ Nie ustawiać urządzenia bezpośrednio na dywanie lub blisko ściany lub mebli.
- ▶ Nie instaluj urządzenia w miejscu narażonym na działanie mrozu, wysokiej temperatury, promieni słonecznych lub w pobliżu źródeł ciepła (np. pieców, grzejników).
- ▶ Upewnij się, że informacje elektryczne na tabliczce znamionowej są zgodne z zasilaniem. Jeśli tak nie jest, skontaktuj się z elektrykiem.
- ▶ Nie używaj adapterów wtyczek i przedłużaczy.
- ▶ Upewnij się, aby nie uszkodzić kabla elektrycznego i wtyczki. Jeśli jest uszkodzony jego wymiany musi dokonać elektryk.

- ▶ Używaj oddzielnego i uziemionego gniazdka, które jest łatwo dostępne po instalacji. Urządzenie musi być uziemione.
- ▶ Tylko dla Wielkiej Brytanii: Kabel zasilający urządzenie jest wyposażony we wtyczki z 3 bolcami (z uziemieniem), która pasuje do standardowego gniazda z 3 przewodami (z uziemieniem). Nigdy nie odcinaj albo wyjmuj trzeciego bolca (uziemiającego). Po zainstalowaniu urządzenia, wtyczka powinna być dostępna.

Przeznaczenie

To urządzenie jest przeznaczone do suszenia przedmiotów, które zostały wyprane w roztworze wodnym i są oznaczone na metce producenta, jako odpowiednie do suszenia w suszarce.

Urządzenie zostało zaprojektowane do użytku domowego wewnątrz pomieszczeń. Nie jest ono przeznaczone do zastosowania komercyjnego. Zmiany i modyfikacje urządzenia nie są dozwolone. Używanie niezgodne z przeznaczeniem może spowodować zagrożenia i utratę wszystkich praw gwarancyjnych.

Normy i dyrektywy

Produkt ten spełnia wymagania wszystkich obowiązujących dyrektyw UE z odpowiednimi normami zharmonizowanymi, które przewidują oznakowanie CE.



Uwaga

Urządzenie zawiera luorowany gaz cieplarniany HFC-134a (GWP: 1430). Ten gaz jest hermetycznie zamknięty.



Odpowiedzialność za środowisko naturalne

- ▶ **Dokładny drenaż:** Przed suszeniem odwiruj pranie z maksymalną prędkością.
- ▶ **Maksymalny ładunek:** Użyj maksymalnej ilości napełnienia zgodnie z tabelą programów, ale nie przeciążaj suszarki. Aby skorzystać z maksymalnego obciążenia, pranie, które należy suszyć „DO SZAFY”, można najpierw łatwo wysuszyć za pomocą „DO PRASOWANIA”. Po zakończeniu programu wyjmij pranie, które powinno być wyprasowane, a następnie wysusz pozostałe pranie do końca.
- ▶ **Poluzuj pranie:** Wytrząśnij pranie przed włożeniem go do suszarki.
- ▶ **Unikaj nadmiernego suszenia:** Należy unikać nadmiernego suszenia. Wybierz odpowiedni program i odpowiedni poziom suszenia.
- ▶ **Niepotrzebny zmiękczac:** Nie używaj zmiękczacza do prania - pranie stanie się pukszyste i miękkie w suszarce.
- ▶ **Czyszczenie filtrów włókien:** Wyczyść filtr włókien po każdym cyklu.
- ▶ **Wentylacja:** Upewnij się, że urządzenie jest odpowiednio wentylowane (patrz: INSTALACJA).
- ▶ **Ponowne użycie skondensowanej wody:** Zebraną skroploną wodę można wykorzystać do żelazka parowego. Należy ją najpierw przelać przez drobne sito lub filtr do kawy. Najmniejsze części zostaną zatrzymane przez filtr.

**Ważne:**

Z powodu zmian technicznych i różnych modeli, ilustracje w tym i następujących rozdziałach mogą się różnić od modelu.

3.1 Zdjęcie urządzenia

Przód (rys. 3-1):

Tył (rys. 3-2):

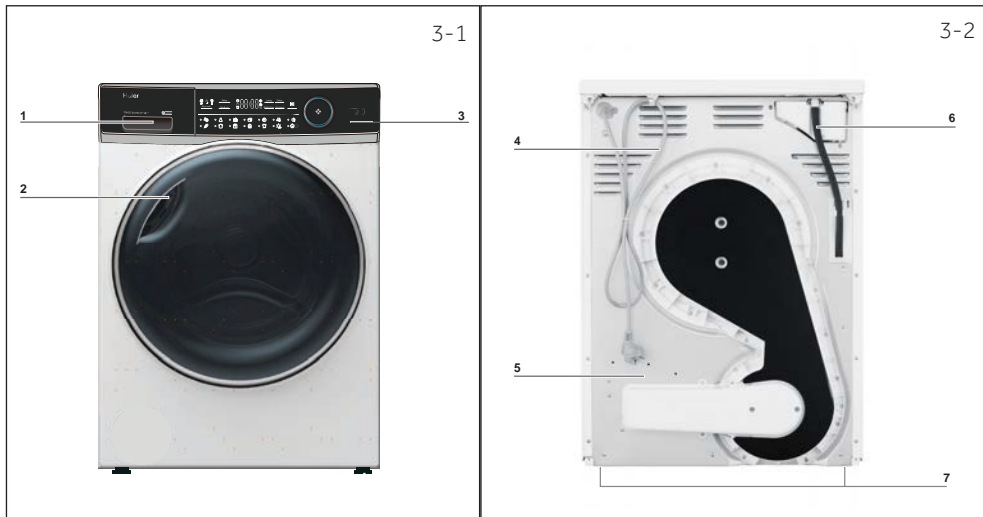

- 1 Zbiornik wody
- 2 Drzwi suszarki bębnowej
- 3 Panel kontrolny

- 4 Przewód zasilający
- 5 Tylna płyta
- 6 Odpływ drenazowy
- 7 Regulowane nóżki

3.2 Akcesoria

Sprawdzić akcesoria i literaturę zgodnie z niniejszą listą (rys. 3-3):

3-3

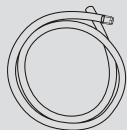

Wąż spustowy

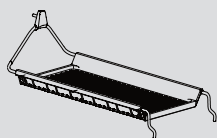

Suszarka na pranie
(Tylko dla modeli
HD100-A2979 /
HD90-A3S979)



Etykieta
energetyczna



Karta
gwarancyjna



Instrukcja
obsługi

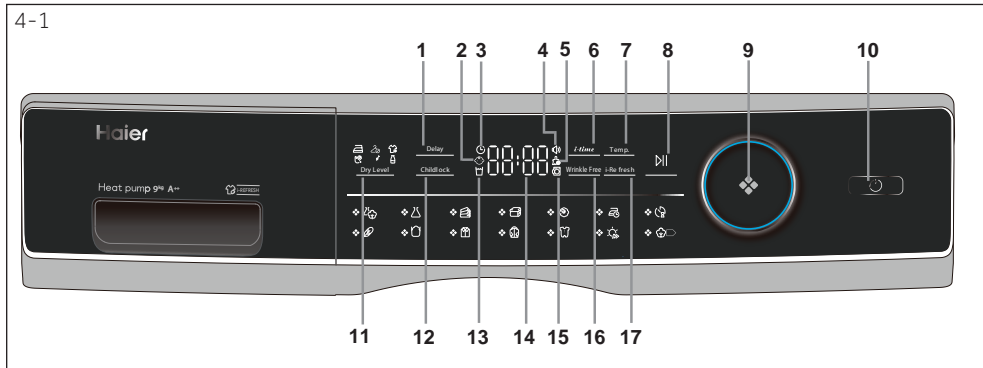

- | | | | | | |
|---|-----------------------------|----|---------------------------------|----|-----------------------------|
| 1 | Przycisk opóźnienia | 8 | Przycisk start/wstrzymanie | 13 | Wskaźnik pustego zbiornika |
| 2 | Wskaźnik blokady klawiszy | 9 | Pokrętko wyboru programu | 14 | Ekran |
| 3 | Wskaźnik opóźnienia | 10 | Przycisk zasilania | 15 | Wskaźnik odblokowania drzwi |
| 4 | Wskaźnik sygnału | 11 | Przycisk poziomu suszenia | 16 | Przycisk „Bez zagnieień” |
| 5 | Wskaźnik czyszczenia filtra | 12 | Przycisk blokady rodzicielskiej | 17 | i-Refresh |
| 6 | Przycisk czasu | | | | |
| 7 | Przycisk Temp. | | | | |

4-2

Delay

4.1 Przycisk „Opóźnienie

Aby włączyć funkcję opóźnionego startu, naciśnij przycisk w celu ustawienia czasu (od 1 do 12 godzin). Urządzenie powinno być gotowe do pracy, a następnie należy wcisnąć przycisk opóźnionego startu (Rys. 4-2).



Uwaga

Funkcję należy ustawić po zakończeniu wszystkich opcji, w przeciwnym razie po obrocie pokrętki lub naciśnięciu przycisku funkcja zostanie automatycznie anulowana.

4-3

Childlock

4.2 Wskaźnik blokady klawiszy

Aby włączyć blokadę rodzicielską po rozpoczęciu cyklu, przytrzymaj przycisk blokady rodzicielskiej (Rys. 4-3) przez 3 sekundy aż zaświeci się ikona wskaźnika. Aby wyłączyć, przytrzymaj ponownie przycisk przez 3 sekundy.



Uwaga

Po zakończeniu cyklu lub przerwaniu zasilania funkcja nie zostanie automatycznie anulowana.

4.3 Wskaźnik opóźnienia

Po wybraniu programu opóźnienia (Rys. 4-4), wskaźnik się zaświeci.



4.4 Wskaźnik sygnału

Możesz wybrać sygnał według potrzeb. Aby włączyć funkcję sygnału po włączeniu suszarki, naciśnij przycisk *i-Refresh* i temperatury (Rys. 4-5) przez 3 sekundy aż rozlegnie się sygnał dźwiękowy. Aby wyłączyć, przytrzymaj oba przyciski przez 3 sekundy, aż rozlegnie się sygnał dźwiękowy.

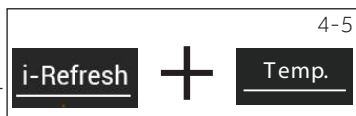

4.5 Wskaźnik czyszczenia filtra

Filtry należy regularnie czyścić. Patrz rozdział Czyszczenie filtra włókien lub Czyszczenie filtra skraplacza.



Uwaga

Po każdym cyklu wskaźnik będzie migał, przypominając o czyszczeniu filtrów.

4.6 Przycisk czasu

Po wybraniu programu czasowego lub opóźnionego startu, kontrolka zaświeci *i-time* się. Naciśnij ten przycisk, aby zwiększyć lub zmniejszyć czas.



4.7 Przycisk Temp.

Naciśnij przycisk (Rys. 4-8), aby ustawić temperaturę suszenia dla niektórych programów. Wyświetlacz pokazano poniżej:



- [-] Wysoka temperatura
- [-] Średnia temperatura
- [-] Niska temperatura
- [0 0] Chłodne powietrze.

4-9

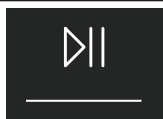

4.8 Przycisk „Start/Pauza”

Wciśnij Start/Pauza (Rys. 4-9), aby rozpocząć suszenie. Naciśnij ponownie przycisk, aby zatrzymać suszenie - lampka kontrolna miga. Naciśnij przycisk ponownie, aby kontynuować.

4-10

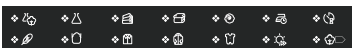

4.9 Pokrętło wyboru programu

Wybierz jeden z 14 programów za pomocą pokrętła (Rys. 4-10). Zapala się wskaźnik odpowiedniego programu. Więcej informacji znajduje się w rozdziale Tryby programu.

4-11



4.10 Przycisk „Zasilania”

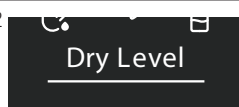

Naciśnij przycisk zasilania (Fig. 4-11) aby włączyć/wyłączyć suszarkę.

4-12



4.11 Przycisk poziomu suszenia

Naciśnij przycisk (Rys. 4-12), aby ustawić końcową wilgotność prania.

-  Dodatkowe suszenie
-  Do szafy
-  Do prasowania

4.12 Przycisk blokady rodzicielskiej

Aby włączyć blokadę rodzicielską po rozpoczęciu cyklu, przytrzymaj przycisk (Rys. 4-13) przez 3 sekundy aż zaświeci się ikona wskaźnika. Aby wyłączyć, przytrzymaj ponownie przycisk przez 3 sekundy.



4.13 Wskaźnik pustego zbiornika

Zbiornik na wodę należy opróżnić.

Ważne: Opróżnij zbiornik wody po każdym suszeniu. Zobacz rozdział Opróżnianie zbiornika wody.



4.14 Wyświetlacz

Wyświetlacz pokazuje pozostały czas, czas opóźnionego startu i inne informacje.



Uwaga

Pozostały czas jest wartością domyślną i będzie on przeliczony w zależności od dodatkowych ustawień programu i zawartości wilgoci w praniu.

4.15 Wskaźnik odblokowania drzwi

Jeśli drzwi się otworzą, wskaźnik (Rys. 4-16) zaświeci się.



4.16 Przycisk „Bez zagnieć”

Po wybraniu programu z tą funkcją ikona zapala się, domyślnie ustawiony jest program "bez zagnieć", po naciśnięciu tego przycisku (Ryc. 4-17) wyświetlacz pokaże "WYŁĄCZONY", program "bez zagnieć" zostanie wyłączony, a ponowne naciśnięcie pokaże na wyświetlaczu "WŁĄCZONY", program "bez zagnieć" zostanie włączony.



Uwaga

Domyślne ustawienie czasu to 1 godzina.

4.17 i-Refresh

Domyślne ustawienie czasu to 30 minut. MAKSYMALNE ustawienie czasu to 50 minut.

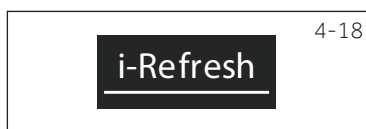

Program	Stopień suszenia	Pranie	Maksymalna ładowność w kg		
			8	9	10
	Dodatkowe suszenie	Grube tkaniny wymagają dalszego suszenia	5	6	7
	Dodatkowe suszenie	Grube syntetyki	4	4.5	5
	Dodatkowe suszenie	Ręczniki	5	6	7
	/	Odzież z piór	1	1	1.5
	/	Tkaniny wełniane	3	3	4
	Dodatkowe suszenie	Ubrania kaszmirowe	3	4	4.5
	/	Grube tkaniny wymagają dalszego suszenia	-	-	-
	Dodatkowe suszenie	Bielizna	2	2	3
	Dodatkowe suszenie	Gruba bawełna	2	2	3
	Dodatkowe suszenie	Koszule	4	4.5	5
	Dodatkowe suszenie	Ubranie sportowe	4	4.5	5
	Dodatkowe suszenie	Ubranka dziecięce	4	4	5
	/	Pościel	4	4	5
	Dodatkowe suszenie	Bawełna, płaszcze	8	9	10

Ustawienie programu testowego EN 61121. Zalecamy spuszczenie skroplonej wody na zewnątrz przez rurę odpływową podczas suszenia pełnego wsadu za pomocą programu „Bawełna”. Pozwoli to uniknąć konieczności opróżniania zbiornika wody podczas programu.

Technologia pompy ciepła

Suszarka kondensacyjna z wymiennikiem ciepła wyróżnia się pod względem efektywnego zużycia energii. Są to wartości orientacyjne ustalone w normalnych warunkach. Wartości mogą się różnić od podanych, w zależności od przepięcia i pod napięcia, rodzaju tkaniny, składu suszonego prania, resztkowej wilgoci w tkaninie i wielkości załadunku.

Program Bawełna/len		Prędkość wirowania w obr./min.	Wilgotność resztkowa w %	Godzina w godz. : min.	Zużycie energii w kWh
Dodatkowe suszenie 		1000	ok. 60	04:40	2,34
Do szafy 		1000	ok. 60	04:29	1,98
Do prasowania 		1000	ok. 60	03:18	1,62



Odpowiedzialność za środowisko naturalne

- ▶ Przed włożeniem do suszarki odwiruj pranie tak mocno, jak to możliwe.
- ▶ Nie wolno przeładowywać bębna.
- ▶ Przed włożeniem do suszarki strzep ubranie.
- ▶ Wybierz odpowiedni program suszenia. Upewnij się, że pranie nie jest suszone dłużej niż to konieczne.
- ▶ Filtry muszą być wyczyszczone przed użyciem suszarki!

7.1 Krochmalone pranie

Krochmalone pranie pozostawia w bębnie warstwę skrobi i nie nadaje się do suszarki.

7.2 Zmiękczacze

Nie używaj zmiękczacza do prania - pranie stanie się puszyste i miękkie w suszarce.

7.3 Chusteczki do zmiękczenia

Zastosowanie „chusteczek do zmiękczenia” może prowadzić do osadzania się puchu na filtrach włókien. Może to spowodować zablokowanie filtrów. W takich przypadkach zalecamy powstrzymanie się od dodawania chusteczek do zmiękczenia lub wybranie innej marki. W każdym razie należy zwrócić uwagę na instrukcje producenta.

7.4 Małe ilości napelnienia

Dla ilości mniejszej niż 1,0kg należy wybrać program „Timer”, ponieważ automatyczne skanowanie poziomu wysuszenia może być niedokładne.

7.5 Otwarte drzwiczki

Drzwiczki powinny pozostać otwarte podczas nieużywania, aby uszczelka drzwi była skuteczna przez cały czas.

7.6 Oświetlenie wnętrza bębna

Gdy urządzenie jest włączone, światło wewnętrzne bębna zaświeci się, gdy drzwiczki zostaną otwarte.

7.7 Kłapka serwisowa

Upewnij się, że kłapka serwisowa jest zawsze zamknięta podczas pracy.

7.8 Ochrona przed zagniataniem

Jeśli pod koniec programu pranie nie zostanie wyciągnięte, bęben od czasu do czasu porusza się, aby zapobiec zagnieceniu. Faza ochrony przed zagnieceniami wynosi ok. 60 minut.

7.9 Pranie, które należy prasować

...powinno zostać wysuszone z poziomem DO PRASOWANIA . Ułatwia to prasowanie ręczne lub przy użyciu maszyny.

7.10 Pozostały czas

Na czas trwania programu wpływ mają następujące czynniki: rodzaj tkaniny, ilość wypełnienia, chłonność, żądany poziom suszenia, a także prędkość wirowania pralki. Czynniki te są rejestrowane przez elektronikę podczas programu, a pozostały czas zostanie odpowiednio skorygowany.

7.11 System automatycznego wykrywania ładunku

Po uruchomieniu programu po kilku minutach na wyświetlaczu pojawi się **Auto**. Oznacza to, że trwa automatyczne wykrywanie ładunku. Czujniki wykrywają i szacują czas zakończenia wybranego programu. W zależności od wybranego programu, ilości ładunku, wilgotności i temperatury otoczenia, faza automatycznego wykrywania ładunku może potrwać kilka minut dla małego ładunku lub do godziny dla maksymalnego ładunku lub dużych przedmiotów, zanim wyświetli się przybliżony czas pozostały do zakończenia programu.

7.12 Bardzo duże sztuki

...mają tendencję do zwijania się. Jeśli w związku z tym nie można osiągnąć żadanego poziomu suszenia, rozluźnij pranie i ponownie wysusz za pomocą programu czasowego (TIMER).

7.13 Szczególnie delikatne tkaniny

Nie należy suszyć w urządzeniu tkanin, które mogą łatwo się skurczyć lub utracić kształt, np.: jedwabnych pończoch, bielizny, itp. Włóż delikatne rzeczy do siatki do prania i unikaj ich przesuszania.

7.14 Dżersej i dzianiny

należy suszyć programem DO PRASOWANIA , aby uniknąć ich skurczenia się. Należy je następnie naciągnąć lub naciągnąć na formy.

7.15 Puch

Ilość puchu w filtrach włókien nie jest związana z wycieraniem się prania w suszarce; raczej są to włókna z noszenia i z prania. Podczas suszenia na sznurze puch zostaje porwany przez wiatr. Podczas używania suszarki bębnowej puch zostaje zebrany w filtrach.

7.16 Sygnał dźwiękowy

Sygnał dźwiękowy rozlegnie się:

- ▶ gdy zbiornik na wodę jest pełny
- ▶ w przypadku awarii

Dodatkowo sygnał dźwiękowy można również wybrać dla następujących przypadków:

- ▶ na zakończenie programu
- ▶ przy wciskaniu przycisku
- ▶ przy przekręcaniu pokrętki wyboru programu

8.1 Przygotowanie urządzenia

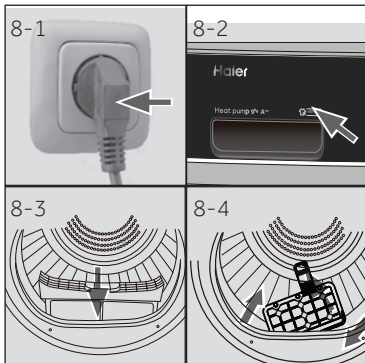

1. Podłącz urządzenie do zasilania (220V do 240V~/50Hz) (rys. 8-1). Zobacz także rozdział INSTALACJA.
2. Upewnij się, że
 - ▶ zbiornik wody jest pusty i prawidłowo zainstalowany. (rys. 8.-2).
 - ▶ filtr włókien jest czysty i prawidłowo zainstalowany. (rys. 8.-3).
 - ▶ filtr skraplacza jest czysty i prawidłowo zainstalowany (Rys. 8-4).

8.2 Przygotowanie prania

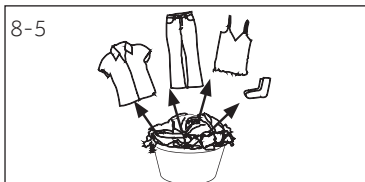

- ▶ Posortuj ubrania według tkanin (bawełna, syntetyki, wełna itp.).
Tylko suche pranie, które zostało odwirowane.
- ▶ Opróżnij kieszenie ze wszystkich ostrych lub łatwopalnych przedmiotów, takich jak klucze, zapalniczki i zapalniczki. Usuń twarde przedmioty ozdobne, takie jak broszki.
- ▶ Zasuń zamki i zapnij zapinki, upewnij się, że guziki są mocno przyszyte, a małe przedmioty, takie jak skarpetki, staniki itp. umieść w torbie do prania.
- ▶ Rozłóż duże tkaniny jak prześcieradła czy obrusy itp.
- ▶ Postępuj zgodnie z instrukcjami podanymi na metce prania i susz tylko rzeczy, które można suszyć maszynowo.

**Wskazówki:**

- ▶ Oddziel rzeczy białe od kolorowych.
- ▶ Rozłóż duże przedmioty, takie jak pościel, obrusy, itp.
- ▶ Pościel i poszewki na poduszki powinny być pozapinane na guziki, aby małe części nie gromadziły się w środku.
- ▶ Zamknij zamki i haczyki oraz zawiąż razem luźne paski bez części metalowych, sznurki fartuchów, itp.
- ▶ Umieść małe przedmioty, takie jak skarpetki, paski, biustonosze, itp. w siatce na pranie.
- ▶ Upewnij się, że wszystkie guziki są mocno przyszyte.
- ▶ Przyszyj lub usuń luźne metalowe części odzieży, takie jak np. metalowe guziki i kokardki na biustonoszach przed włożeniem do suszarki. W przeciwnym razie takie części mogą powodować hałas i uszkodzić bęben.
- ▶ Nie przesuszaj łątwej w pielęgnacji pościeli. Ryzyko zagniecenia. Pozwól na końcowe suszenie na powietrzu.
- ▶ Dzianiny (np.: koszulki, bielizna) czasami zbiegają się podczas suszenia. Używaj tylko poziomu DO PRASOWANIA  i następnie naciągnij.
- ▶ Do wstępnie wysuszonych, wielowarstwowych ubrań lub do końcowego suszenia należy wybrać program czasowy (TIMER).

Zalecenia załadunku

Prześcieradło (pojedyncze)	Bawełna	Okolo 800 g
Ubrania z tkaniny mieszanej	/	Okolo 800 g
Kurtki	Bawełna	Okolo 800 g
Jeans	/	Okolo 800 g
Odzież robocza	Bawełna	Okolo 950 g
Piżamy	/	Okolo 200 g
Koszule	/	Okolo 300 g
Skarpetki	Tkaniny mieszane	Okolo 50 g
T-Shirty	Bawełna	Okolo 300 g
Bielizna	Tkaniny mieszane	Okolo 70 g

8.3 Ładowanie urządzenia

- ▶ Poluzuj i włóż przygotowane pranie.
- ▶ Nie przeładuj urządzenia.
- ▶ Ostrożnie zamknij drzwiczki. Upewnij się, że nie przytrzaśnięto żadnej części ubrania.

8.4 Wyjmowanie i dodawanie prania

Aby wyjąć lub dodać pranie, program można przerwać w dowolnym momencie:

- ▶ Otwórz drzwiczki. Cykl zostanie przerwany.
Zachowaj ostrożność podczas wyjmowania lub dodawania prania! Wnętrze bębna lub samo pranie może być gorące, co grozi poparzeniem.
- ▶ Aby kontynuować program, naciśnij przycisk „Start/Pauza” po zamknięciu drzwiczek.

**UWAGA!**

Przedmioty nie wykonane z tkanin ani dzianin, jak również małe, obłuzowane lub o ostrych krawędziach, mogą być przyczyną awarii i uszkodzenia zarówno odzieży jak i urządzenia.

**OSTRZEŻENIE!**

Nigdy nie należy wyłączać urządzenia przed zakończeniem cyklu suszenia, chyba że wszystkie rzeczy mogą być szybko wyjęte i rozłożone tak, aby mogły wystygnać.

8-7

**8.5 Ładowanie suszarki**

1. Umieść pranie równomiernie w bębnie, uważając, aby nie przeciążyć suszarki.
2. Włącz suszarkę, naciskając przycisk zasilania (Rys. 8-7).

Uwaga

Środki zmiękczające do tkanin lub podobne produkty należy stosować zgodnie z instrukcjami producenta.

8.6 Ustaw program i naciśnij start

1. Przekręć pokrętkę (Ryc. 8-8), aby wybrać odpowiedni program.
2. Ustaw temperaturę, poziom wysuszenia, opóźnienie startu. Następnie wciśnij Start/Pauza (Rys. 8-9), aby rozpocząć suszenie.

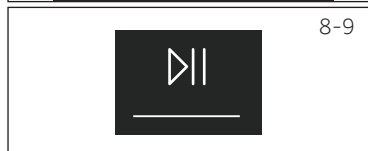

8.7 Koniec suszenia

Suszarka przestaje działać automatycznie po zakończeniu cyklu suszenia. Wyświetlacz pokaże END. Otwórz drzwiczki i wyjmij pranie. Jeśli pranie nie zostanie wyjęte, program zapobiegający zagnieceniu uruchomi się automatycznie.

1. Wyłącz suszarkę, naciskając przycisk zasilania (Rys. 8-10).
2. Odłącz suszarkę od zasilania (Rys. 8-11).



3. Opróżnij zbiornik wody po każdym suszeniu (rys. 8-12).



4. Wyczyść filtr włókien po każdym cyklu (rys. 8.-13).

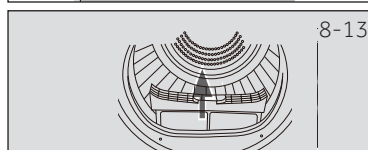

5. Wyczyść filtr skraplacza po każdym suszeniu (rys. 8.-14).

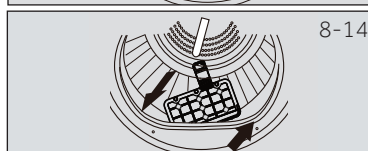

Uwaga

- ▶ Podczas suszenia upewnij się, że przedmioty są umieszczone na stojaku, bez ryzyka zaplątania się podczas obracania się bębna.
- ▶ Maksymalna waga mokrych przedmiotów: 1.5 kg.

8-15

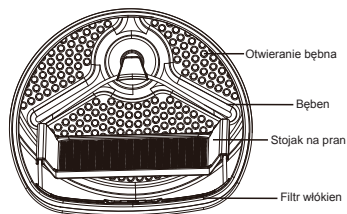

8.8 Korzystanie z suszarki

Stojak na suszarkę jest przeznaczony do przedmiotów, które nie są zalecane do suszenia w suszarce, takie jak buty sportowe, trampki, swetry lub delikatna bielizna.

1. Otwórz drzwiczki.
2. Sprawdź, czy bęben jest pusty.
3. Umieść stojak w bębnie.
4. Upewnij się, że zaczepy są włożone w otwór filtra włókien i zablokowane w otworze z tyłu bębna.



Uwaga

- ▶ Nie używaj suszarki, gdy są w niej inne ubrania.

Tabela pielęgnacji

Pranie					
 95	Prać w temp. do 95°C program normalny	 60	Prać w temp. do 60°C program normalny	 60	Prać w temp. do 60°C program łagodny
 40	Prać w temp. do 40°C program normalny	 40	Prać w temp. do 40°C program łagodny	 40	Prać w temp. do 40°C program bardzo łagodny
 30	Prać w temp. do 30°C program normalny	 30	Prać w temp. do 30°C program łagodny	 30	Prać w temp. do 30°C program bardzo łagodny
	Prać ręcznie w temp. maks. 40°C		Nie brać		
Wybielanie					
	Dozwolony dowolny wybielacz		Tylko wybielacz tlenowy/ bez chloru		Nie wybielać
Suszenie					
	Możliwość suszenia w suszarce bębnowej w temperaturze normalnej		Możliwość suszenia w suszarce bębnowej w niższej temperaturze		Nie suszyć w suszarce
	Rozwiesić do suszenia		Suszyć na płasko		
Prasowanie					
	Prasować w temperaturze maksymalnej do 200°C		Prasować w temperaturze umiarkowanej do 150°C		Prasować w niskiej temperaturze do 110°C bez użycia pary (prasowanie parowe może spowodować nieodwracalne uszkodzenia)
	Nie prasować				

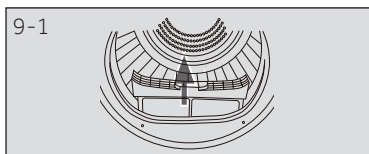

9-1

9.1 Czyszczenie filtra włókien

Wyczyść filtr włókien po każdym cyklu.

1. Wyjmij filtr włókien z bębna (Rys. 9.-1).
2. Otwórz filtr włókien (Rys. 9-2).
3. Wyczyść filtr włókien z resztek tkaniny (rys. 9.-3).
4. Ponownie zamontuj oczyszczony filtr włókien w suszarce bębnowej (Rys. 9-4).

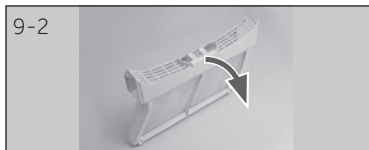

9-2

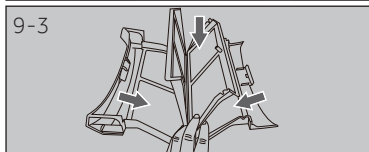

9-3

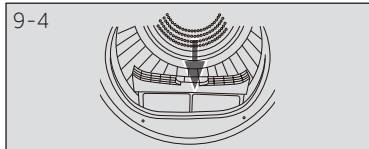

9-4

9.2 Czyszczenie filtra skraplacza

Wyczyść filtr włókien po każdym cyklu.

1. Otwórz drzwiczki.
2. Wyjmij filtr włókien z obudowy (Rys. 9-5).
3. Wyciągnij filtr skraplacza z kanału wentylacyjnego (rys. 9.-6).
4. Wyjmij gąbkę i wyczyść sito filtra z wszelkich pozostałości (Rys. 9-7).
5. Ponownie zamontuj gąbkę na filtrze skraplacza (Rys. 9-8).

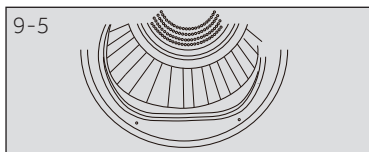

9-5

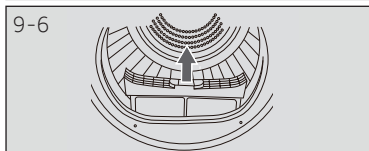

9-6

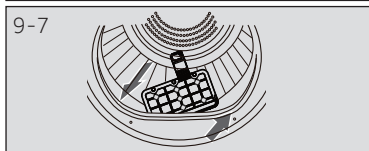

9-7

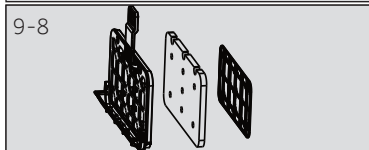

9-8



Uwaga

Jeśli filtr włókien/skraplacza jest bardzo brudny, można go wyczyścić pod bieżącą wodą. Przed użyciem należy go dokładnie wysuszyć.

9.3 Opróżnij zbiornik na wodę

Podczas pracy para skrapla się w zbiorniku wody. Opróżnij zbiornik wody po każdym suszeniu.

1. Wyciągnij zbiornik wody z obudowy (rys. 9.-9).
2. Opróżnij zbiornik wody (rys. 9-10)
3. Ponownie zamontuj zbiornik wody w suszarce (Rys. 9-11).



Uwaga

Nie używaj wody do picia lub przetwarzania żywności.

9.4 Suszarka do ubrań

Wytrzyj zewnętrzną część suszarki i panel sterowania wilgotną szmatką. Nie używaj rozpuszczalników organicznych ani żrących, aby uniknąć uszkodzenia urządzenia.

9.5 Bęben

Po pewnym czasie środki do pielęgnacji tkanin lub wapń zawarte w wodzie mogą tworzyć prawie niewidoczną warstwę na wewnętrznej stronie bębna. Użyj wilgotnej szmatki i detergentu, aby ją usunąć. Nie używaj rozpuszczalników organicznych ani żrących, aby uniknąć uszkodzenia urządzenia.

9.5 Parownik

Jeśli parownik za filtrem skraplacza jest brudny, można go wyczyścić za pomocą odkurzacza. Uważaj, aby nie uszkodzić parownika podczas czyszczenia.

Wiele problemów można rozwiązać samodzielnie, bez specjalistycznej wiedzy. W przypadku problemów prosimy sprawdzić wszystkie pokazane możliwości i postępować zgodnie z poniższymi instrukcjami przed skontaktowaniem się z obsługi posprzedażnej. Patrz: OBSŁUGA KLIENTA.



OSTRZEŻENIE!

- ▶ Przed przystąpieniem do konserwacji, wyłącz urządzenie i wyjmij wtyczkę z gniazdka sieciowego.
- ▶ Urządzenia elektryczne powinny być serwisowane tylko przez wykwalifikowanych ekspertów elektrycznych, ponieważ niewłaściwe naprawy mogą spowodować znaczne szkody.
- ▶ Jeśli kabel zasilania jest uszkodzony, musi on zostać wymieniony przez producenta, serwisanta lub inną wykwalifikowaną osobę w celu uniknięcia niebezpieczeństwa.

Rozwiązywanie problemów, gdy wyświetlany jest kod

Kod	Przyczyna	Rozwiązanie
F2	Błąd pompy odpływowej.	Skontaktuj się z obsługą klienta.
F32 F33	Obwód czujnika termicznego kondensatora jest otwarty lub zwarty.	Skontaktuj się z obsługą klienta.
F4	Temperatura prania w bębnie nie zmienia się.	Skontaktuj się z obsługą klienta.
F5	Błąd komunikacji między płytką drukowaną a wyświetlaczem.	Skontaktuj się z obsługą klienta.
L0	Temperatura jest za niska.	Używaj suszarki, gdy temperatura powietrza jest wyższa niż 5 °C.

Jeśli pomimo podjętych środków kody błędów nadal się pojawiają, należy wyłączyć urządzenie, odłączyć zasilanie i skontaktować się z działem obsługi klienta.

Rozwiązywanie problemów, gdy kod nie jest wyświetlany

Problem	Możliwa przyczyna	Możliwe rozwiązanie
Suszarka nie działa.	<ul style="list-style-type: none"> Niskie napięcie zasilacza. Awaria zasilania. Nie ustawiono programu suszenia. Pralka nie została włączona. gdy zbiornik na wodę jest pełny. Drzwi nie są szczelnie zamknięte. 	<ul style="list-style-type: none"> Sprawdź napięcie zasilacza. Sprawdź zasilanie. Ustaw program suszenia. Włącz suszarkę. Opróżnij zbiornik wody. Zamknij dobrze drzwiczki.
Urządzenie nie działa, a wyświetlacz pokazuje <i>End</i> .	<ul style="list-style-type: none"> Pranie osiągnęło poziom wysuszenia określony przez program? W bębnie nie ma prania? 	<ul style="list-style-type: none"> Sprawdź, czy ustawiony jest odpowiedni program. Sprawdź, czy w bębnie nie ma prania.
Czas schnięcia jest zbyt długi, a rezultat nie są zadowalający	<ul style="list-style-type: none"> Ustawienie programu jest nieprawidłowe. Filtry są zatkane. Drzwi są zablokowane. Suszarka jest przetadowana. Pranie jest zbyt mokre. Kanał wentylacyjny jest zablokowany. 	<ul style="list-style-type: none"> Upewnij się, że program jest ustawiony poprawnie. Wyczyść sito filtra. Wyczyść parownik. Zmniejsz ilość prania. Przed suszeniem dokładnie odwiruj pranie. Sprawdź kanał wentylacyjny i odblokuj go.
Pozostały czas na wyświetlaczu zatrzymuje się lub przeskakuje.	<p>Pozostały czas będzie dostosowywany w sposób ciągły w oparciu o następujące czynniki:</p> <ul style="list-style-type: none"> Rodzaj prania. Wielkość ładunku. Stopień wilgotności prania. Temperatura otoczenia 	Automatyczna regulacja jest normalną operacją.

11.1 Przygotowanie

- ▶ Zdejmij opakowanie. Podczas otwierania opakowania można zobaczyć krople wody. To normalne zjawisko wynika z testów z użyciem wody w fabryce.
- ▶ Usun wszystkie elementy opakowania, w tym podstawę styropianową.



Uwaga

Pozbądź się opakowań w sposób przyjazny dla środowiska. Aby uzyskać informacje dotyczące aktualnych sposobów usuwania odpadów, skontaktuj się ze sprzedawcą lub lokalnymi władzami.



OSTRZEŻENIE!

Po transporcie i instalacji MUSISZ pozostawić suszarkę do odstania na dwie godziny przed użyciem.

11.2 Transport i czas oczekiwania

Transportuj urządzenie tylko w pozycji poziomej. W kapsułce sprężarki znajduje się bezobsługowy olej. Olej ten może przedostać się poprzez zamknięty system rur podczas transportu przechylonego urządzenia. Przed podłączeniem urządzenia do zasilania trzeba odczekać 2 godziny, aby olej spłynął z powrotem do zbiornika.



11.3 Ustawianie urządzenia

Urządzenie powinno być umieszczone na płaskiej i stabilnej powierzchni. Ustaw nóżki na pożądanym poziomie (rys. 11-1)

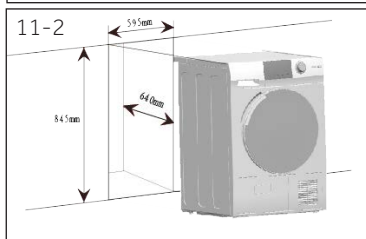

11.4 Montaż pod zabudowę

Wymiary wnęki powinny zgadzać się z wymiarami urządzenia (Rys. 11-2).

1. Umieść urządzenie w sąsiedztwie gniazda. Upewnij się, że wszystkie połączenia są łatwo dostępne i funkcjonalne.
2. Ustaw dokładnie wszystkie stopki, aby uzyskać stabilną pozycję poziomą.
3. Ostrożnie zainstaluj urządzenie we wnęcie.
4. Zwróć uwagę na wystarczającą wentylację.

11.5 Podłączenie do prądu

Przed każdym podłączeniem sprawdź, czy:

- ▶ zasilanie, gniazdko i bezpieczniki odpowiadają informacji na tabliczce znamionowej.
- ▶ gniazdko jest uziemione i nie zastosowano rozgałęźnika lub przedłużacza.
- ▶ wtyczka i gniazdko są ściśle dopasowane.
- ▶ **Tylko Wielka Brytania:** Brytyjska wtyczka spełnia wymogi normy BS1363A

Włóż wtyczkę do gniazdka. (rys. 11.-3).



11-3



OSTRZEŻENIE!

Jeśli kabel zasilania jest uszkodzony, musi on zostać wymieniony przez serwisanta (patrz karta gwarancyjna) w celu uniknięcia niebezpieczeństwa!

11.6 Montaż drzwi po drugiej stronie (Tylko dla modeli 8/9kg)

- ▶ Przed rozpoczęciem należy odłączyć suszarkę od zasilania.
- ▶ Uważaj, aby nie zarysować faeby.
- ▶ Należy umieścić drzwi na nierysującej powierzchni roboczej.
- ▶ Potrzebne narzędzia: Wkrętak krzyżakowy.
- ▶ Po rozpoczęciu nie ruszaj szafką, dopóki nie zakończy się montowanie drzwi po drugiej stronie.
- ▶ Instrukcje dotyczą zmiany zawiasów z prawej strony na lewą. Jeśli zechcesz zamontować je z powrotem na prawą stronę, postępuj zgodnie z tymi samymi instrukcjami i odwróć wszystkie odniesienia po lewej i prawej stronie.

1. Wyjmij drzwiczki

Otwórz drzwiczki. Odkręć dwie śruby mocujące zawiasy/drzwi do suszarki. Ostrożnie odłóż zawias/drzwi na bok (Rys. 11-4).

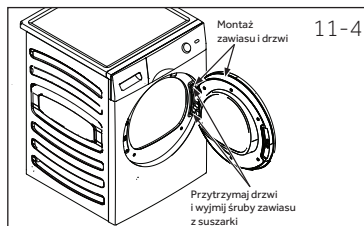

11-4

2. Wyjmij, obróć i załóż wewnętrzne drzwi

Usuń osiem naklejek i śrub mocujących drzwi wewnętrzne do drzwi zewnętrznych. Zdejmij drzwi wewnętrzne, obróć je o 180° i ponownie zainstaluj w drzwiach zewnętrznych za pomocą tych samych ośmiu śrub i naklejek (Rys. 11-5).



11-5

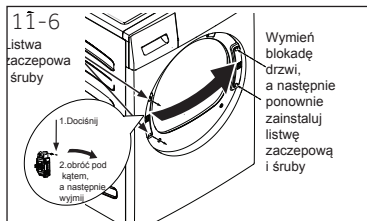

3. Zdemontuj, obróć i wymień zamek drzwi oraz listwę zaczepową

Odkręć dwie śruby przytrzymujące płytkę uderzeniową, a następnie wykręć jedną śrubę zamka drzwi, naciśnij i wyjmij zamek obrócony o 180° i zamontuj go po przeciwnej stronie. To samo zrób z ośmioma śrubami i naklejkami (Rys. 11-6).

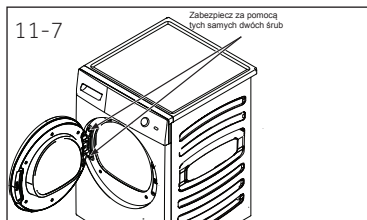

4. Obróć i wymień zawias/drzwi

Odkręć dwie śruby przytrzymujące płytkę uderzeniową, a następnie wykręć jedną śrubę zamka drzwi, naciśnij i wyjmij zamek obrócony o 180° i zamontuj go po przeciwnej stronie. To samo zrób z ośmioma śrubami i naklejkami (Rys. 11-7).

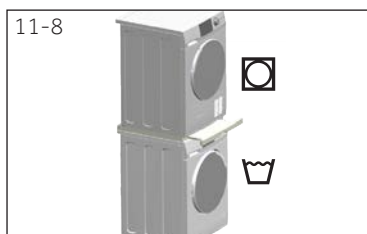

11.7 Ustawianie suszarki na pralce

Takie ustawienie suszarki na pralce jest możliwe w celu oszczędniejszego wykorzystania przestrzeni (rys. 11-8). Nie każda pralka nadaje się do tego celu. Informacje, a także odpowiedni zestaw montażowy są dostępne u lokalnego sprzedawcy.

Instrukcja montażu dostarczona z zestawem dokładnie informuje o krokach instalacji.

Fizyka produktu (zgodnie z UE 392/2012)

Znak towarowy	Haier			
	HD-90-A2979	HD-100-A2979	HD-80-A3979	HD90 A3979 HD90-A3979S HD90-A3S979
Identyfikator modelu				
Ładowność znamionowa (kg)	9	10	8	9
Rodzaj suszarki bębnowej	Skraplacz			
Klasa efektywności energetycznej	A++	A++	A+++	A+++
Ważone roczne zużycie energii (AE_c w kWh/rok) ¹⁾	236	280	175	193
Suszarka bębnowa z automatem lub bez	z automatem			
Zużycie energii przy pełnym ładunku w standardowym programie dla bawełny ³⁾ (kWh/cykl)	2.14	2.29	1.43	1.58
Zużycie energii przy częściowym ładunku w standardowym programie dla bawełny ³⁾ (kWh/cykl)	1.21	1.35	0.85	0.93
Zużycie energii w trybie wyłączonym (W)	0.1	0.1	0.1	0.1
Zużycie energii w trybie włączonym (W)	1.19	1.19	1.19	1.19
Czas trwania trybu „włączonego” (min.) ²⁾	40			
Standardowy program dla suszenia ³⁾	Bawełna			
Ważony czas trwania programu przy pełnym lub częściowym ładunku w standardowym programie suszenia ³⁾ (min.)	208	220	215	243
Czas trwania programu przy pełnym ładunku w standardowym programie dla bawełny ³⁾ (min.)	252	280	273	298
Czas trwania programu przy częściowym ładunku w standardowym programie dla bawełny ³⁾ (min.)	170	175	168	182
Klasa efektywności kondensacyjnej ⁴⁾	B	B	B	B
Ważona efektywność kondensacyjna przy pełnym lub częściowym ładunku w standardowym programie dla bawełny ³⁾ (%)	80.5	80.5	82	82
Średnia efektywność kondensacyjna przy pełnym ładunku w standardowym programie dla bawełny ³⁾	81	81	81	81
Średnia efektywność kondensacyjna przy częściowym ładunku w standardowym programie dla bawełny ³⁾	81	81	83	83
Ważony poziom mocy akustycznej standardowego programu dla bawełny ³⁾ przy pełnym ładunku (dB)	67		66	
Wbudowana lub wolnostojąca	Wolnostojąca/do zabudowany pod blatem			

- ¹⁾ Na podstawie 160 standardowych cykli dla bawełny przy pełnym i częściowym załadowaniu, zużycie w trybach o niskim poborze mocy. Rzeczywiste zużycie energii na cykl będzie zależec od sposobu użytkowania urządzenia.
- ²⁾ W przypadku, gdy istnieje system zarządzania energią.
- ³⁾ Ten program, stosowany przy pełnym i częściowym załadowaniu, jest standardowym programem suszenia, do którego odnoszą się informacje na etykiecie i karcie. Jest to program odpowiedni do suszenia normalnej mokrej bawełny i jest to najwydajniejszy program pod względem zużycia energii dla bawełny.
- ⁴⁾ Klasa G oznacza najmniejszą wydajność, a Klasa A - największą.

Dodatkowe dane

Wymiary - wys. x szer. x gł. w mm	845 x 600 x 595
Zasilanie (patrz: tabliczka znamionowa) - napięcie/prąd/wejście	220-240V-50Hz/2,4A/550W
Dopuszczalna temperatura otoczenia	5°C do 35°C.
Fluorowany gaz cieplarniany	HFC-134a
Pojemność	0,26 kg
GWP	1430
Tona(-y) CO ₂ , odpowiednik	0.6

Schemat elektryczny HD90-A2979:

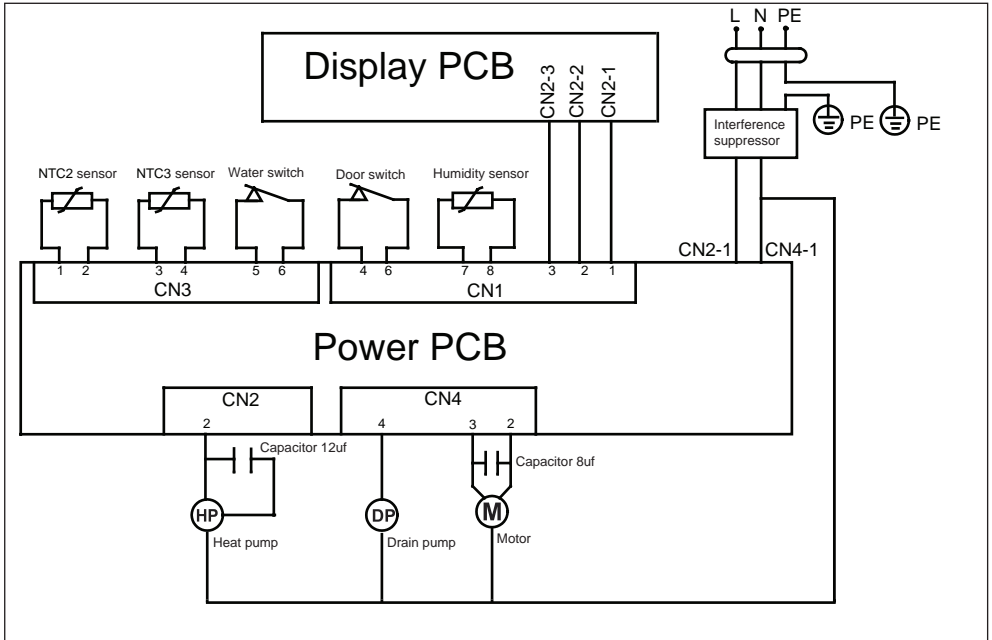

Schemat elektryczny HD100-A2979:

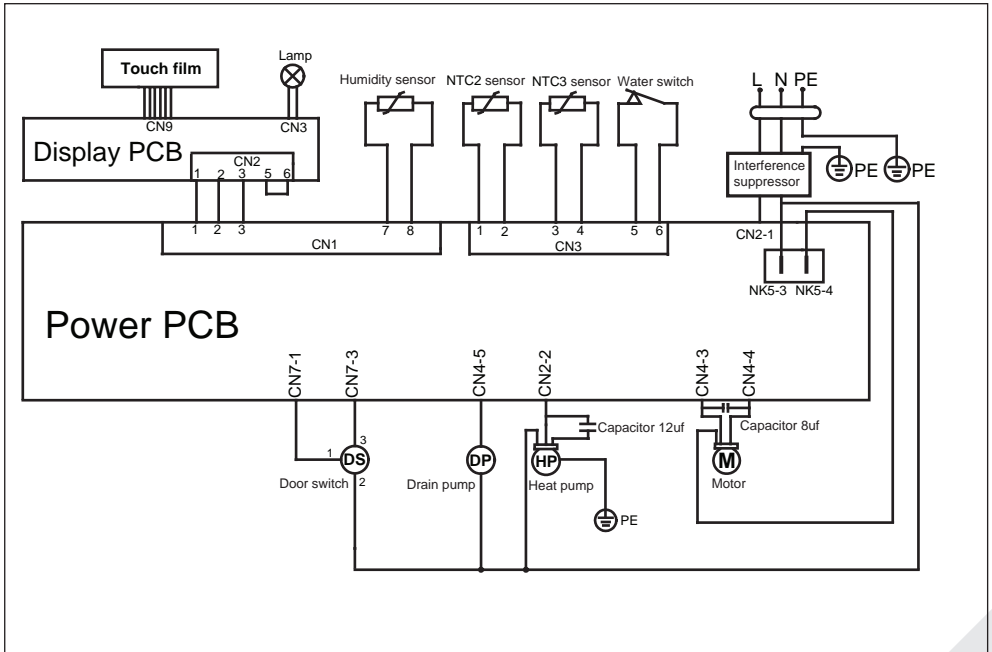

Schemat elektryczny HD80-A3979/HD90-A3979/HD90-A3979S/HD-90-A3S979:

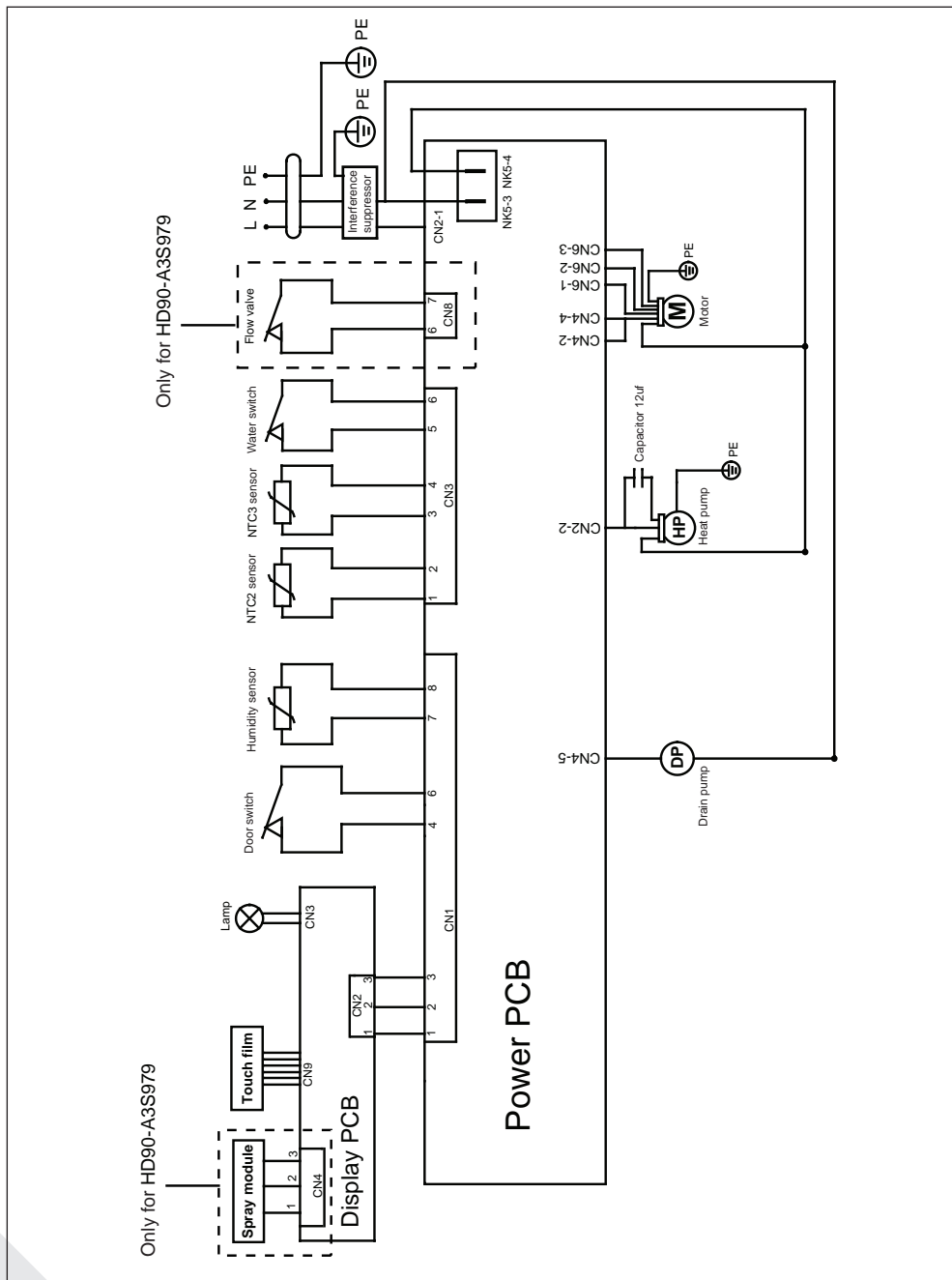

Polecamy nasz system Obsługi Klienta Haier i stosowanie oryginalnych części zamiennych.

Jeśli masz problem z urządzeniem, najpierw sprawdź sekcję ROZWIĄZYWANIE PROBLEMÓW.

Jeżeli nie możesz znaleźć rozwiązania, prosimy o kontakt

- ▶ z twoim lokalnym sprzedawcą lub
- ▶ miejscowym serwisem i obsługą klienta w witrynie internetowej www.haier.com, w której można znaleźć numery telefonów i odpowiedzi na często zadawane pytania oraz aktywować zgłoszenie serwisowe.

Aby skontaktować się z naszym działem obsługi, upewnij się, że masz następujące dane. Informacje można znaleźć na tabliczce znamionowej.

Model _____ Numer seryjny _____

Sprawdź także również kartę gwarancyjną dostarczoną z produktem w przypadku posiadania gwarancji.

Poniżej znajdziesz nasze adresy w Europie do ogólnych zapytań biznesowych:

Europejskie adresy Haier			
Kraj *	Adres pocztowy	Kraj *	Adres pocztowy
Włochy	Haier Europe Trading SRL Via De Cristoforis, 12 21100 Verese WŁOCHY	Francja	Haier France SAS 53 Boulevard Ornano – Pleyad 3 93200 Saint Denis FRANCJA
Hiszpania Portugalia	Haier Iberia SL Pg. Garcia Faria, 49-51 08019 Barcelona HISPANIA	Belgia-FR Belgia-NL Holandia Luksemburg	Haier Benelux SA Anderlecht Route de Lennik 451 BELGIA
Niemcy Austria	Haier Deutschland GmbH Konrad-Zuse-Platz 6 81829 München NIEMCY	Polska Czechy Węgry Grecja Rumunia Rosja	Haier Poland Sp. z o.o. Al. Jerozolimskie 181B 02-222 Warszawa POLSKA
Wielka Brytania	Haier Appliances UK Co.Ltd. One Crown Square Church Street East Woking, Surrey, GU21 6HR UK		

* Więcej informacji pod adresem www.haier.com

HD90-A2979/HD100-A2979/HD80-A3979/HD90-A3979/HD90-A3979S/HD90-A3S979

Haier